

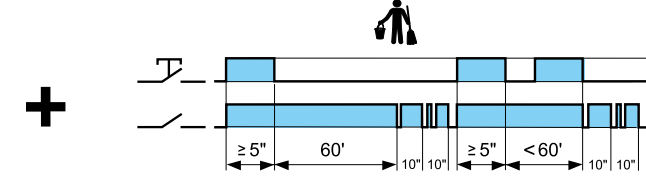

14.01-P

EN 60669-1 / EN 60669-2-1	
14.01.8.230.P000	
U _N 230 V AC (50/60 Hz)	
U _{min} 184 V AC (50 Hz)	
U _{max} 253 V AC (50 Hz)	
P 3 VA (50 Hz) / 1.2 W	
1 NO (SPST-NO)	
10 A 230 V AC	
AC1	2300 VA
AC15 (230 V AC)	750 VA
(230 V AC)	1000 W
CFL - LED 230 V	600 W
IP20	

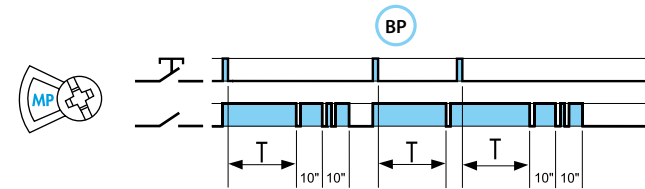
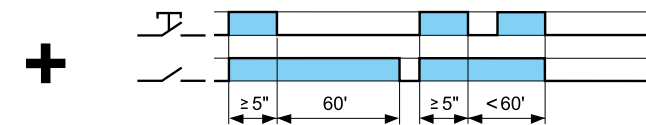
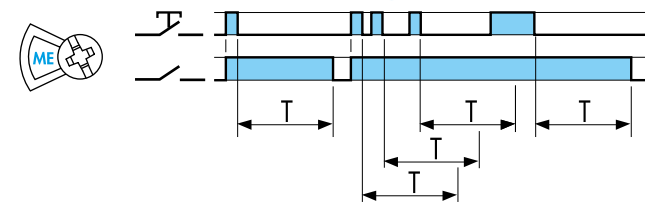
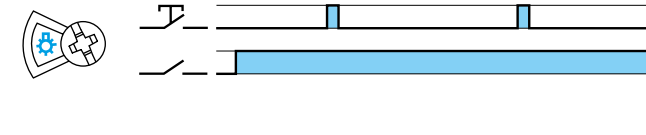
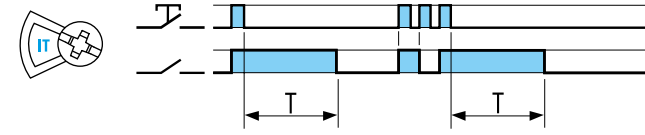
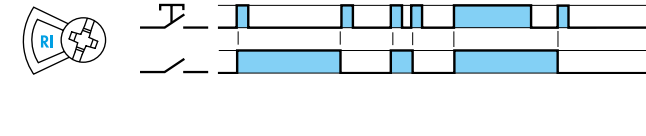
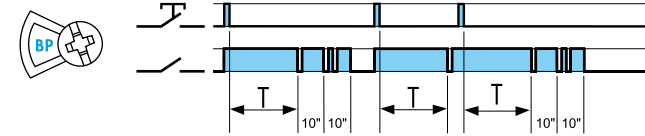
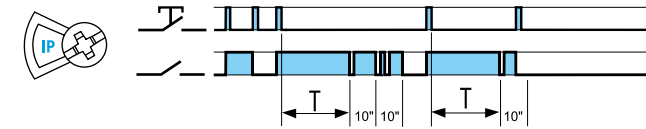
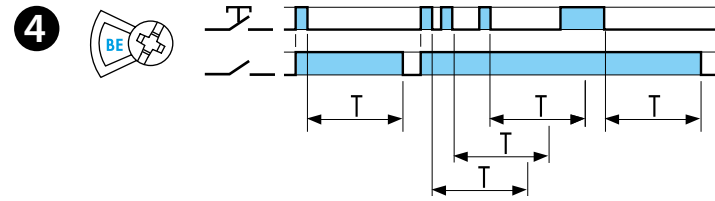
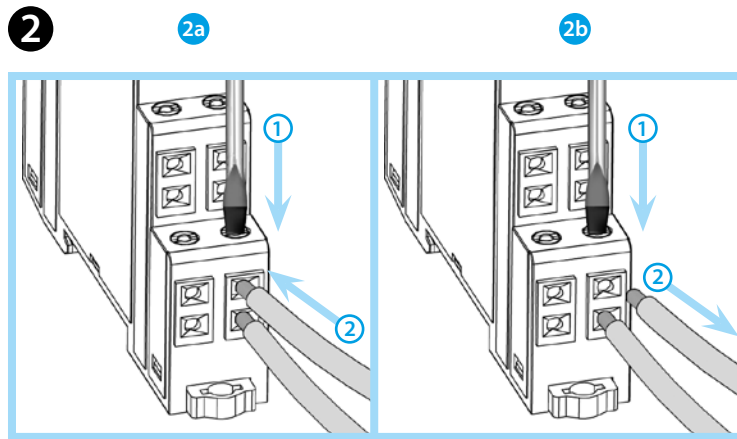
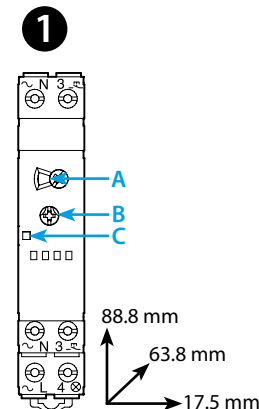

	(230 V AC) 2300 W
T = (0.5...20)min	
	(-10...+60)°C
	30 (≤ 1 mA)

LED	U _N	L ₄
	-	
	✓	
	✓	

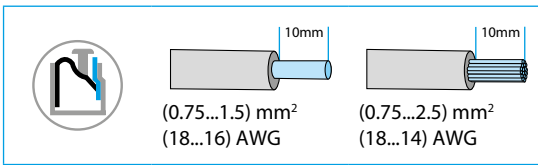
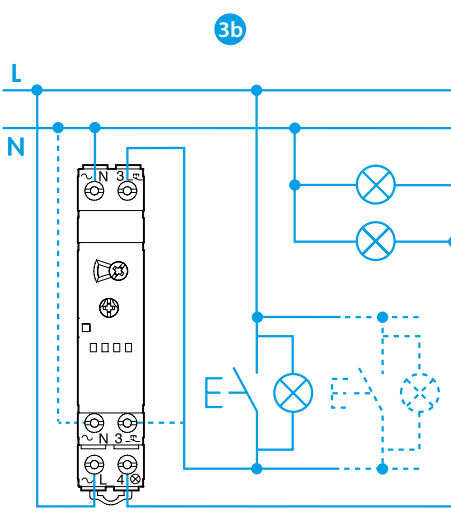
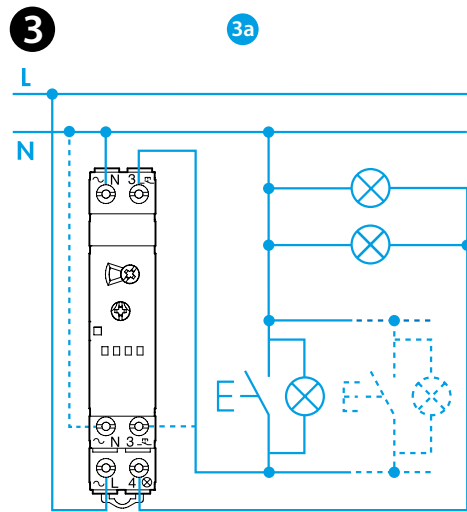

DEUTSCH

14.01 PUSH-IN MULTIFUNKTIONS TREPPENHAUS-LICHTAUTOMAT

- FRONTANSICHT**
 - A Funktions-Wahlschalter
 - B Zeiteinstellung
 - C LED
- ANSCHLÜSSE DER PUSH-IN - KLEMMEN**
 - 2a Anschluss mit mehrdrähtigen Draht (Litzendraht)
 - 2b Entfernen der elektrischen Verbindungen
- Die Anschlüsse N und 3 sind doppelt vorhanden. Die Verdrahtung kann oben oder unten am Gerät erfolgen (durch die gestrichelten Linien dargestellt). Hinweis: Es ist nicht zulässig den N-Leiter durch das Gerät zu schleifen.
 - 3a 3 - Leiter - Anschluss* - N am Taster geschaltet, *In Neu-Installationen nicht mehr erlaubt.
 - 3b 4 - Leiter - Anschluss - L am Taster geschaltet
- FUNKTION**
 - BE** Vorzeitiger Neustart der Beleuchtungszeit
 - BP** Vorzeitiger Neustart der Beleuchtungszeit und Vorwarnfunktion
 - IT** Vorzeitige Ausschaltmöglichkeit
 - IP** Vorzeitige Ausschaltmöglichkeit und Vorwarnfunktion
 - RI** Stromstoss-Relais-Funktion
 - Dauerlicht**
 - ME** Vorzeitiger Neustart der Beleuchtungszeit + Service-Funktion
Zusätzlich zu der Treppenhaus-Lichtfunktion (BE) schließt der Ausgangskontakt für 60 min nach Betätigen des Tasters von >5 s. Nach 60 min öffnet der Ausgangskontakt. Während der 60 min wird durch erneutes Betätigen des Tasters von >5 s die Zeit von 60 min vorzeitig verkürzt. Diese Funktion ist ideal für Service-Aufgaben im Treppenhaus
 - MP** Vorzeitiger Neustart der Beleuchtungszeit und Vorwarnfunktion + Service-Funktion
Zusätzlich zu der Treppenhaus-Lichtfunktion (BP) schließt der Ausgangskontakt für 60 min nach Betätigen des Tasters von >5 s. Nach 60 min öffnet der Ausgangskontakt. Während der 60 min wird durch erneutes Betätigen des Tasters von >5 s die Zeit von 60 min vorzeitig verkürzt. Diese Funktion ist ideal für Service-Aufgaben im Treppenhaus

ANMERKUNG
"Nullpunktschaltung" der Lampen. Bei konventionellen und kompakten Leuchtstofflampen mit Startern schalten die Lampen in der Vorwarnfunktion (Blinken bei BP und IP) nicht schnell genug. Wir raten deshalb konsequent ab, derartige Lampen in der Funktion BP und IP zu betreiben.

