



14.01

EN 60669-1 / EN 60669-2-1	
	14.01.8.230.0000 U_N 230 V AC (50/60 Hz) U_{min} 184 V AC (50 Hz) U_{max} 253 V AC (50 Hz) P 3 VA (50 Hz) / 1.2 W
	1 NO (SPST-NO) 16 A 230 V AC
	AC1 3700 VA AC15 (230 V AC) 750 VA
	\equiv (230 V AC) 1000 W CFL - LED 230 V 600 W
IP20	

		(230 V AC) 3000 W
T = (0.5...20)min		
		(-10...+60)°C
		30 (\leq 1 mA)

LED	U_N	
	-	
	✓	
	✓	

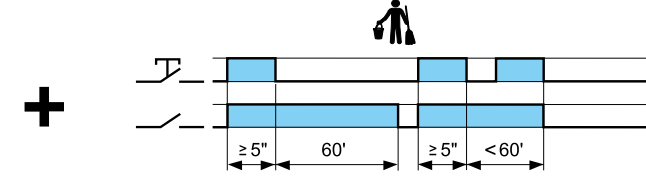
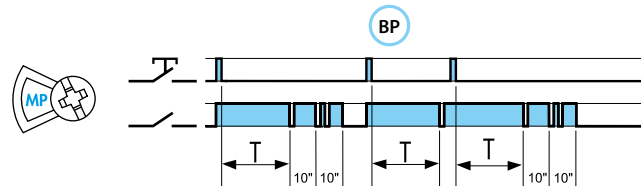
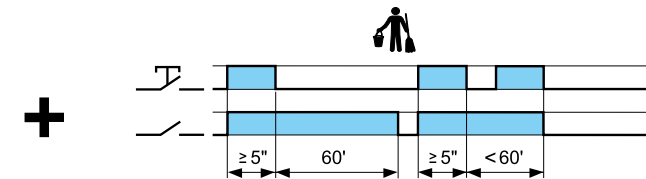
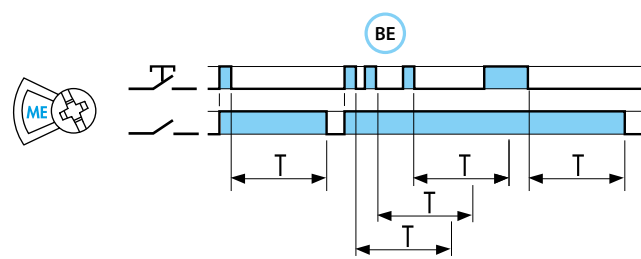
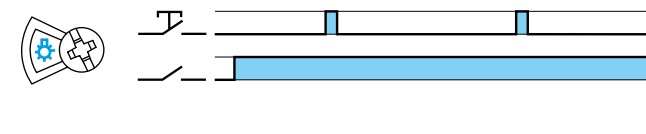
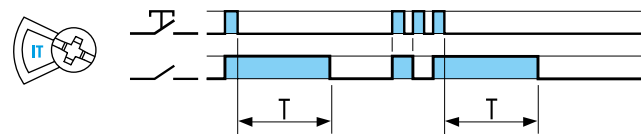
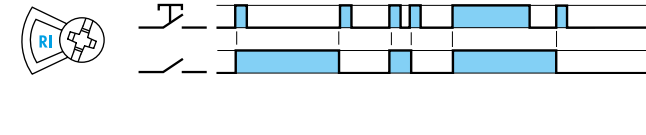
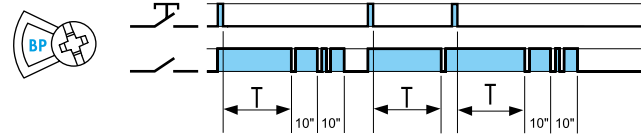
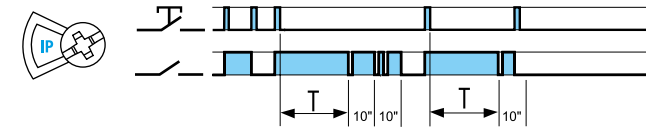
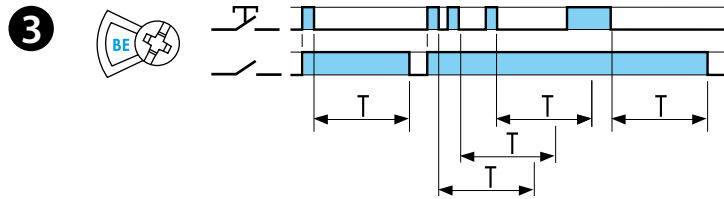
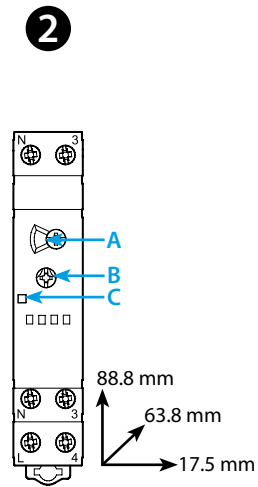
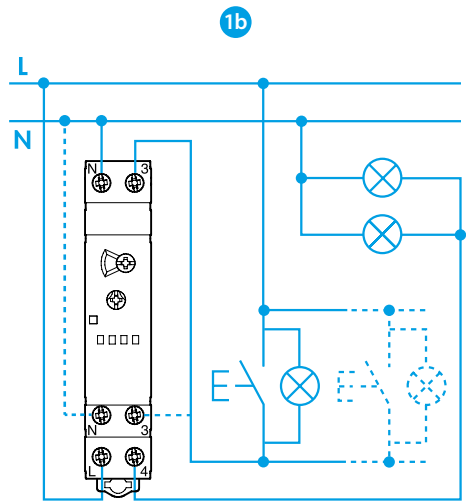
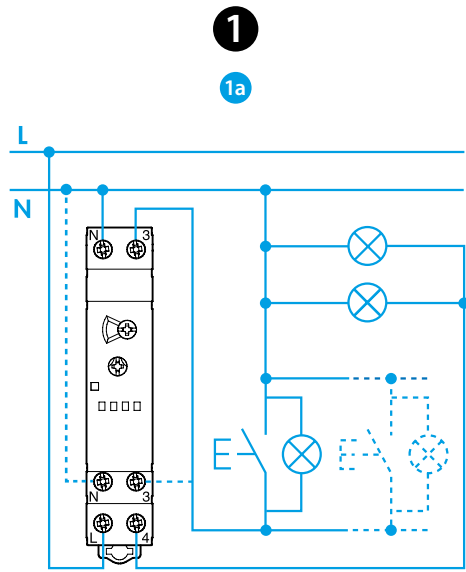

NEDERLANDS

14.01 MULTIFUNCTIE TRAPPENHUIS-LICHTAUTOMAAT

- 1** Aansluitklemmen N en 3 zijn dubbel uitgevoerd, de bedrading kan aan de bovenzijde of de onderzijde (gestippelde lijnen) van het apparaat worden aangesloten. Sluit de N voor de verlichting direct op de N van het lichtnet aan en niet op de N die door het apparaat loopt. Gebruik **NOOIT** de extra N aansluitklem als N voor de lampbelasting.
1a 3-DRAADS AANSLUITSCHEMA - drukknop met de NUL (N) verbonden
1b 4-DRAADS AANSLUITSCHEMA - drukknop met de FASE (L) verbonden

2 FRONTAANZICHT

- A Functie draaischakelaar
 B Tijdstelling
 C LED

3 FUNCTIES

- BE** Trappenhuisrelais
BP Trappenhuisrelais met voorwaarschuwing
IT Impulsrelais met tijdfunctie
IP Impulsrelais met tijdfunctie en voorwaarschuwing
RI Impulsrelais
 Continu licht
ME Trappenhuisrelais + Trappenhuis onderhoudsfunctie

Naast de Trappenhuis onderhoudsfunctie (BE), schakelt na een puls ≥ 5 seconden het relais gedurende 60 minuten in en daarna weer uit. Ideaal voor onderhouds- en schoonmaakwerkzaamheden. De tijd van 60 min. kan worden afgebroken door nogmaals een puls ≥ 5 sec. te geven

MP Trappenhuisrelais met voorwaarschuwing + Trappenhuis onderhoudsfunctie
 Naast de Trappenhuis onderhoudsfunctie (BP), schakelt na een puls ≥ 5 seconden het relais gedurende 60 minuten in en daarna weer uit. Ideaal voor onderhouds- en schoonmaakwerkzaamheden. De tijd van 60 min. kan worden afgebroken door nogmaals een puls ≥ 5 sec. te geven

OPMERKING

Nuldoorgangsfunctie voor het schakelen van de belasting. Het knipperen bij de functies met voorwaarschuwing (BP en IP) kan herstartproblemen opleveren bij TL-verlichting met elektromagnetische spoelen (zowel bij conventionele als bij compacte types). Wij bevelen aan om deze functies bij dergelijke lampen niet toe te passen.