

Télerupteurs 10 A



Eclairage de couloirs
(hôtels, bureaux, hôpitaux...)



Eclairage chambre



Eclairage séjour

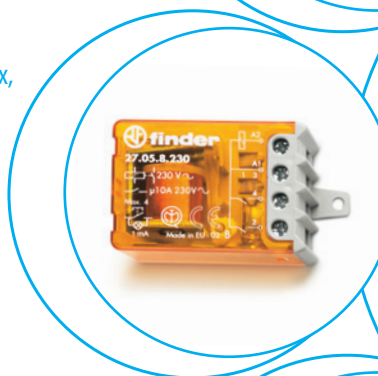
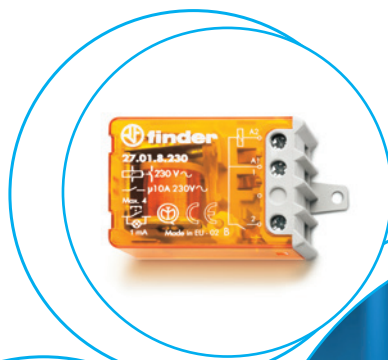

SÉRIE
27

Télérupteurs électromécaniques 1 ou 2 contacts
Alimentation commune des circuits bobine et contacts

27.0x - Possibilité de commande par 24 boutons poussoirs lumineux en utilisant l'adaptateur 027.00

27.2x - Raccordement avec 15 poussoirs lumineux sans adaptateur
- Avec limiteur de l'échauffement bobine

- 3 séquences disponibles
- Borne à vis
- Bobine AC
- Montage sur panneau
- Contacts sans Cadmium

27.0x / 2x
Bornes à cage



Pour le schéma d'encombrement voir page 575

Caractéristiques des contacts

Configuration des contacts	1 ou 2 NO		1 ou 2 NO
Courant nominal/Courant max. instantané A	10/20		10/20
Tension nominale/Tension max. commutable V AC	110/—	230/—	230/—
Charge nominale AC1 VA	1100	2300	2300
Charge nominale AC15 VA	250	500	500
Charge lampes :			
incandescentes/halogènes 230 V W	—	1000	1000
fluorescentes avec ballast électronique W	200	400	400
fluorescentes avec ballast électromagnétique compensé W	180	360	360
CFL W	100	200	200
LED 230 V W	—	200	200
halogène ou LED BT avec transfo électronique W	100	200	200
halogène ou LED BT avec transfo électromagnétique W	200	400	400
Charge mini commutable mW (V/mA)	10		10
Matériau contacts standard	AgNi		AgNi

Caractéristiques de la bobine

Tension d'alimentation nominale (U _N) V AC (50/60 Hz)	110	230	230
V DC	—		—
Puissance à l'appel/permanente VA (50 Hz)	4/4		25/1
Plage d'utilisation AC 50 Hz/AC 60 Hz	(0.8...1.1)U _N / (0.85...1.1)U _N		(0.8...1.1)U _N / (0.85...1.1)U _N
DC	—		—

Caractéristiques générales

Durée de vie mécanique AC/DC cycles	300 · 10 ³	300 · 10 ³
Durée de vie électrique à charge nominale AC1 cycles	100 · 10 ³	100 · 10 ³
Nombre maxi de poussoirs lumineux (≤ 1 mA)	4 (24 avec l'adaptateur 027.00)	15
Durée mini/maxi de l'impulsion de commande	0.1 s/1 h (selon EN 60669)	0.1 s/permanent
Température ambiante °C	-40...+40	-40...+40
Indice de protection	IP 20	IP 20

Homologations (suivant les types)



27.0x



- 1 ou 2 contacts NO

27.01

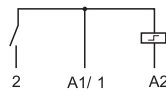

27.05 - 27.06

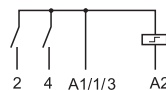

27.2x EVO



- 1 ou 2 contacts NO avec limiteur de l'échauffement bobine

27.21



27.25 - 27.26

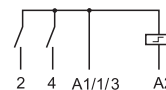

Codification

Exemple : série 27, bornes à cage, interrupteur unipolaire 1 NO - 10 A, alimentation 230 V AC.

2 7 . 0 . 1 . 8 . 2 3 0 . 0 . 0 . 0 . 0

Série

Type

0 = Bornes à cage
2 = Bornes à cage, avec limiteur de l'échauffement bobine

Nb. de contacts

1 = Interrupteur unipolaire 1 NO
5 = Commutateur 4 séquences 2 NO
6 = Commutateur 3 séquences 2 NO

Tension nominale bobine

Voir caractéristiques de la bobine

Versión bobine

8 = AC (50/60 Hz)









Caractéristiques générales

Autres données		27.01, 27.21		27.05, 27.06, 27.25, 27.26	
Puissance dissipée dans l'ambiance à charge nominale et bobine désexcitée	W	0.9		1.8	
 Couple de serrage	Nm	0.8		0.8	
Capacité de connexion des bornes		fil rigide	fil souple	fil rigide	fil souple
	mm ²	2 x 2.5	1 x 4 / 2 x 2.5	2 x 2.5	1 x 4 / 2 x 2.5
	AWG	2 x 14	1 x 12 / 2 x 14	2 x 14	1 x 12 / 2 x 14

Caractéristiques de la bobine

Types 27.01, 27.05, 27.06

Tension nominale U_N V	Code bobine	Plage de fonctionnement (50 Hz)		Résistance R Ω	I nominale absorbée I à U_N (50 Hz) mA
		U_{min} V	U_{max} V		
110	8.110	88	121	1400	42.0
230	8.230	184	253	6500	17.5

Type	Nombre d'opérations	Séquences			
		1	2	3	4
27.01/21	2				
27.05/25	4				
27.06/26	3				

Types 27.21, 27.25, 27.26

Tension nominale U_N V	Code bobine	Plage de fonctionnement (50 Hz)		Résistance R Ω	I nominale absorbée	
		U_{min} V	U_{max} V		à l'appel I à U_N (50 Hz) mA	en permanence I à U_N (50 Hz) mA
230	8.230	184	253	1250	100	4

Schémas de raccordement

K

Type 27.01/05/06

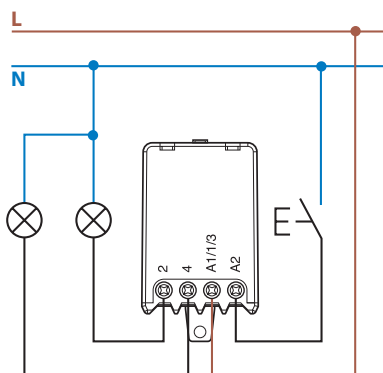

Type 27.21/25/26

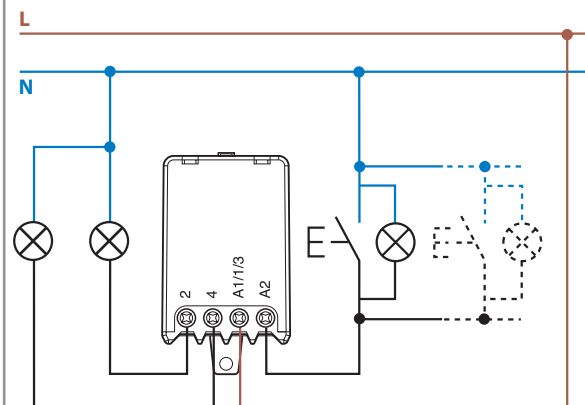

Accessoires pour types 27.01, 27.05, 27.06

Module pour applications avec poussoirs lumineux (230 V AC)

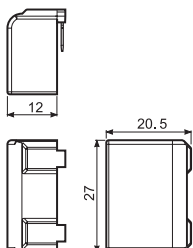

Type 027.00

En cas d'utilisation des relais série 27 avec boutons poussoirs lumineux, il est nécessaire de monter un module en parallèle à la bobine du relais (jusqu'à 24 boutons poussoirs de 1 mA max 230 V AC). Le module doit être inséré directement sur le relais.

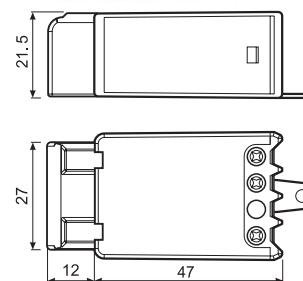

Type 27.0x + 027.00

Schémas d'encombrement

27.0x / 2x

Bornes à cage

