

# Шаговые реле 10 А



Коридор: управление освещением (гостиница, больница, и т.д.)



Управление светом в спальне



Гостиная управления освещением



СЕРИЯ  
27



Электромеханические шаговые реле с 1 или 2 контактами, электрически общими схемами катушки и контактов

**27.0x** - Подключать до 24 кнопок с подсветкой в комбинации с дополнительным модулем 027.00

**27.2x** - Подключать до 15 кнопок с подсветкой (без дополнительного модуля)  
- содержит ограничитель мощности катушки для обеспечения продолжительной работы катушки под напряжением

- Возможность выбора из 3 последовательностей переключения
- Винтовой разъем
- Катушка AC
- Установка на панель
- Безкадмиевый материал контактов
- Итальянский патент

27.0x / 2x  
Винтовой клеммы



Габаритный чертеж см. стр. 5

**Характеристики контактов**

Количество контактов	1 или 2		1 или 2
Номинальный ток/Макс. пиковый ток	A 10/20		10/20
Ном. напряжение/Макс. напряжение	B AC 110/—	230/—	230/—
Номинальная нагрузка AC1	BA 1100	2300	2300
Номинальная нагрузка AC15	BA 250	500	500
Номинальная мощность для ламп:			
накаливания/галогенные (230 В) Вт	—	1000	1000
Люминисцентные трубки с электронным дросселем Вт	200	400	400
люминисцентные трубки с электромагнитным дросселем Вт	180	360	360
компактные люминисцентные лампы Вт	100	200	200
светодиодные лампы 230 В Вт	—	200	200
низковольтные галогенные или светодиодные с электронным дросселем Вт	100	200	200
низковольтные галогенные или светодиодные с электромагнитным дросселем Вт	200	400	400
Мин. нагрузка на переключение	мВт (В/мА) 10		10
Стандартный материал контакта	AgNi		AgNi

**Напряжение питания**

Номин. напряж (U <sub>N</sub> )	B AC (50/60 Гц)	110	230	230
	B DC	—	—	—
Мощность срабатывания/продолжительная	BA (50 Гц)	4/4	25/1	25/1
Рабочий диапазон	AC 50 Гц/AC 60 Гц	(0.8...1.1)U <sub>N</sub> / (0.85...1.1)U <sub>N</sub>		(0.8...1.1)U <sub>N</sub> / (0.85...1.1)U <sub>N</sub>
	DC	—		—

**Технические параметры**

Механическая долговечность AC/DC	циклов	300 · 10 <sup>3</sup>	300 · 10 <sup>3</sup>
Электр. долговечность при ном. нагрузке AC1	циклов	100 · 10 <sup>3</sup>	100 · 10 <sup>3</sup>
Макс. количество кнопок с подсветкой (≤ 1 мА)		4 (24 с модулем 027.00)	15
Мин./Макс. длительность импульса		0.1 с/1 ч (в соотв. с EN 60669)	0.1 с/продолжительный
Внешний температурный диапазон	°C	−40...+40	−40...+40
Категория защиты		IP 20	IP 20

Сертификация (в соответствии с типом)



- 1- или 2-фазный переключатель 1 NO (SPST-NO) или 2 NO (DPST-NO)

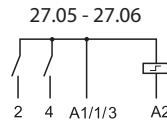
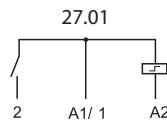

- 1- или 2-фазный переключатель 1 NO (SPST-NO) или 2 NO (DPST-NO) с ограничителем мощности катушки

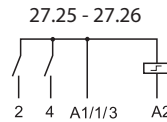

## Информация по заказам

Пример: 27 серия с винтовым разъемом, установка на панель, 1 однофазный переключатель 1 NO (SPST-NO) 10 А, напр. на катушке 230 В пер. тока.

2 7 . 0 . 1 . 8 . 2 3 0 . 0 . 0 . 0 . 0

**Серия** — 27

**Тип** — 018230  
0 = Самозакрывающийся зажим  
2 = Самозакрывающийся зажим, С ограничителем мощности катушки

**Напряжение катушки** — 0000  
См. характеристики катушки

**Тип катушки** — 8  
8 = AC (50/60 Гц)

**Кол-во контактов** — 1  
1 = однофазный переключатель 1 NO (SPST-NO)  
5 = 4 последовательных двухфазных переключателя 2 NO (DPST-NO)  
6 = 3 последовательных двухфазных переключателя 2 NO (DPST-NO)

## Технические параметры

Прочее		27.01, 27.21		27.05, 27.06, 27.25, 27.26	
Потери мощности при ном. значении тока и откл. катушек	Вт	0.9		1.8	
⊕ Момент завинчивания	Нм	0.8		0.8	
Макс. размер провода		одножильный	многожильный	одножильный	многожильный
	мм <sup>2</sup>	2 x 2.5	1 x 4 / 2 x 2.5	2 x 2.5	1 x 4 / 2 x 2.5
	AWG	2 x 14	1 x 12 / 2 x 14	2 x 14	1 x 12 / 2 x 14

## Характеристики катушки

Тип 27.01, 27.05, 27.06

Номин. напряж. U <sub>N</sub>	Код катушки	Рабочий диапазон (50 Гц)		Сопротивл. R	Ном. ток I при U <sub>N</sub> (50 Гц)
		U <sub>min</sub>	U <sub>max</sub>		
В		В	В	Ω	мА
110	8.110	88	121	1400	42.0
230	8.230	184	253	6500	17.5

Тип	Кол-во состояний	Последовательность			
		1	2	3	4
27.01/21	2				
27.05/25	4				
27.06/26	3				

Тип 27.21, 27.25, 27.26

Номин. напряж. U <sub>N</sub>	Код катушки	Рабочий диапазон (50 Гц)		Сопротивл. R	Ном. ток	
		U <sub>min</sub>	U <sub>max</sub>		срабатыв. I при U <sub>N</sub> (50 Гц)	продолжит. I при U <sub>N</sub> (50 Гц)
В		В	В	Ω	мА	мА
230	8.230	184	253	1250	100	4

## Схема электрических соединений

Тип 27.01/05/06

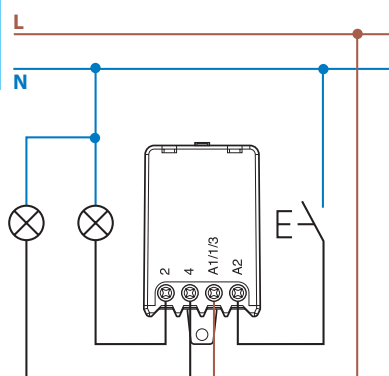

Тип 27.21/25/26

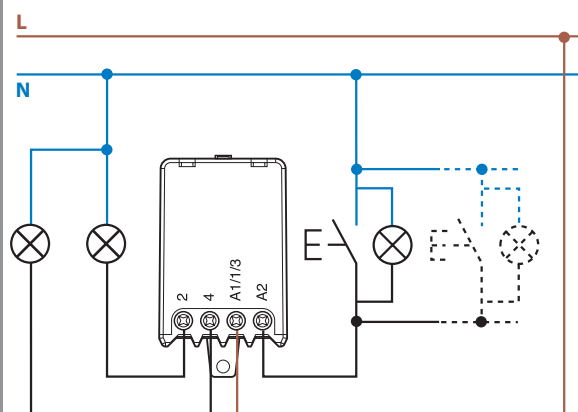

К

## Аксессуары для типы 27.01, 27.05, 27.06

### Модуль для использования с кнопками подсветки (230 В перем. тока)

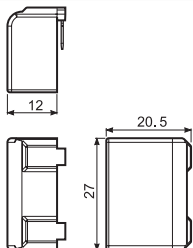
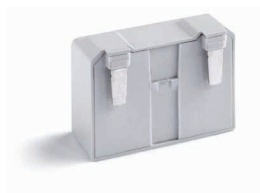

#### Тип 027.00

Данный модуль предназначен для использования не более чем с 24 подсвечиваемыми кнопками (1 мА макс., 230 В АС) в схеме включения. Модуль крепится напрямую на реле.

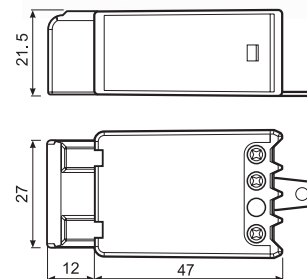

Тип 27.0x + 027.00

## Габаритные чертежи

Тип 27.0x / 2x

Винтовой клеммы

