



**finder**<sup>®</sup>  
SWITCH TO THE FUTURE

# 線路監控繼電器 6 - 8 A

70  
系列



空調



連結耦合器



輔助設備





三相旋轉和缺相監控繼電器

- 符合標準EN 45545-2 +A1:2016 (材料元件防火要求), EN 61373 (抗隨機振動和衝擊能力, 分類1, 等級B), EN 50155 (溫度與濕度耐受性能, T1等)
- 通用電壓監控 ( $U_N$ 從208 V到480 V, 50/60 Hz)
- 失相監控, 即使在相位再生的情況下
- 正安全邏輯—如果繼電器偵測到錯誤, 閉合觸點斷開
- 2個版本:
  - 1個CO觸點, 6 A (17.5 mm寬)
  - 2個CO觸點, 8 A (22.5 mm寬)
- 35 mm導軌 (EN 60715) 安裝
- 基於三相監控和錯誤調查系統之根本的創新原理, 該原理的歐洲專利正在申請中

螺絲終端



\* 短期 (10 分钟)+70° C

如需輪廓圖, 請參閱第5頁

70.61T



三相 (208...480)V 電壓監控:

- 相位損失
- 相位旋轉

70.62T



三相 (208...480)V 電壓監控:

- 相位損失
- 相位旋轉

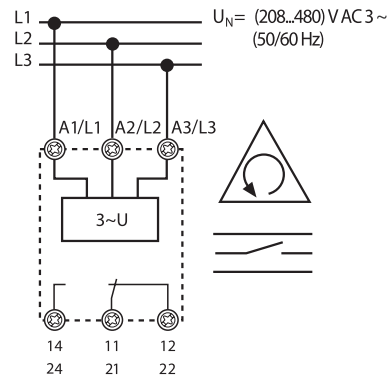

觸點規格

觸點配置		1個CO (SPDT)	2個CO (DPDT)
額定電流 / 最大峰值電流	A	6/15	8/15
額定電壓 / 最大切換電壓	V AC	250/400	250/400
額定負載AC1	VA	1500	2000
額定負載AC15 (230 V AC)	VA	250	400
單相電動機額定值 (230 V AC)	kW	0.185	0.3
斷流容量DC1: 30/110/220 V	A	3/0.35/0.2	8/0.3/0.12
最小開關負載	mW (V/mA)	500 (10/5)	300 (5/5)
標準觸點材料		AgCdO	AgNi

電源供應規格

標稱系統電壓 ( $U_N$ )	V AC 3 ~	208...480	208...480
額定功率	Hz	50/60	50/60
額定功率	VA (50 Hz)/W	8/1	11/0.8
工作範圍	V AC 3 ~	170...500	170...520

技術資料

AC1額定負載下的電氣壽命	週期	$100 \cdot 10^3$	$60 \cdot 10^3$
斷電/反應時間	s	<0.5/<0.5	<0.5/<0.5
環境溫度	° C	-25...+55*	-25...+55*
防護等級		IP 20	IP 20

認證 (根據類型)



## 訂購資訊

範例：70系列，三相電壓監控繼電器，1個輸出，電源電壓208...480 V AC。

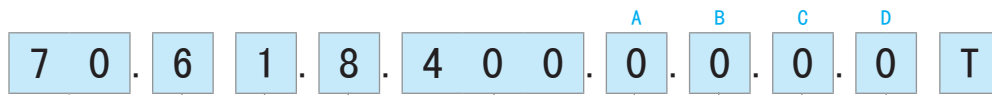

系列  
類型  
6 = 三個失相和旋轉監控  
極數  
1 = 單極  
2 = 雙極  
電源版本  
8 = AC (50/60 Hz)  
電源電壓  
400 = 208...480 V AC 3~

D: 故障記憶體選項  
0 = 無故障記憶  
C: 時間延遲設定  
0 = 固定關斷延遲  
B: 觸點電路  
0 = CO  
A: 偵測值  
0 = 不可調節的偵測值

## 技術資料

## 絕緣

	介電強度	脈衝 (1.2/50 μs)
電源與觸點間	3000 V	5 kV
開路觸點之間	1000 V	1.5 kV

## EMC規格

## 測試類型

測試類型	參考標準	
靜電放電	觸點放電	EN 61000-4-2 4 kV
	空氣放電	EN 61000-4-2 8 kV
A1、A2、A3上的快速瞬變 (脈沖串) (5-50 ns, 5 kHz)	EN 61000-4-4	2 kV
浪涌 (1.2/50 μs)	差動模式 EN 61000-4-5	4 kV

## 其他資料

起動時間 (通電後常開觸點閉合)	s	< 2
相位再生 (最大值)		≤ 其它兩相平均值的80%
環境損失電力	無輸出電流	W 1
	有額定輸出電流	W 1.4
⊕ 螺絲扭矩	Nm	0.8
最大線徑	實心電纜	
	mm <sup>2</sup>	1 x 6 / 2 x 4
	AWG	1 x 10 / 2 x 12
	絞合電纜	
		1 x 4 / 2 x 2.5
		1 x 12 / 2 x 14

## 功能

當一切正常時，輸出繼電器接通（常開觸點閉合）：正邏輯

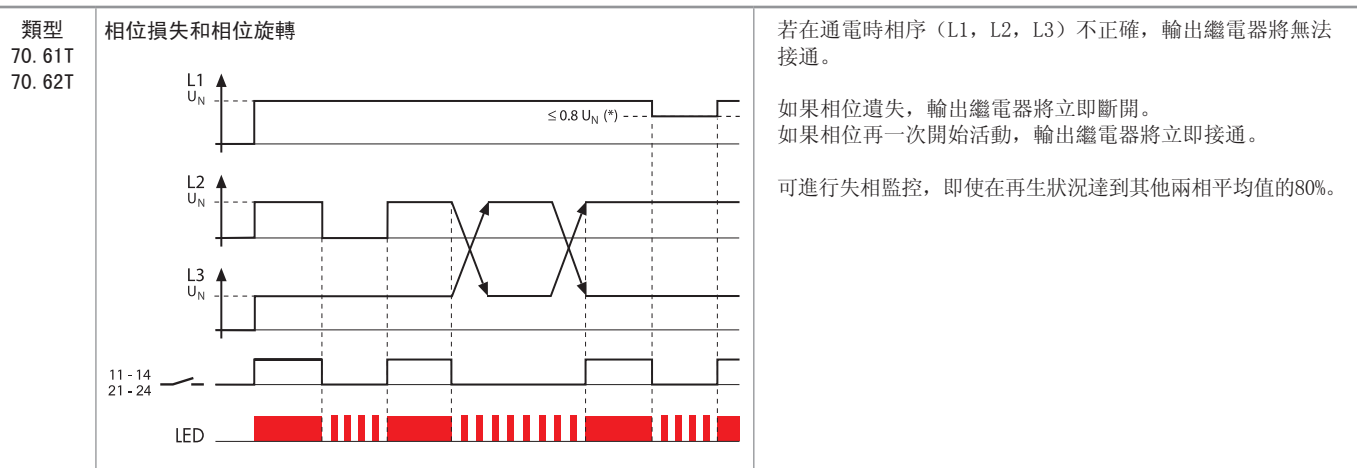

接線圖

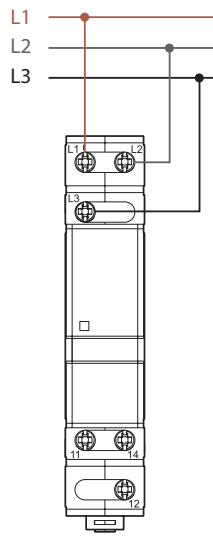

類型70.61T

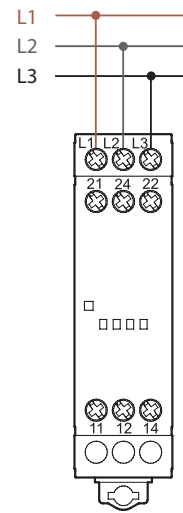

類型70.62T

輪廓圖

70.61T  
螺絲終端

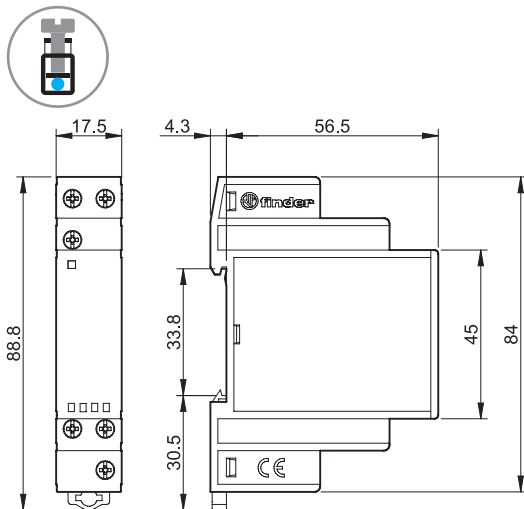

70.62T  
螺絲終端

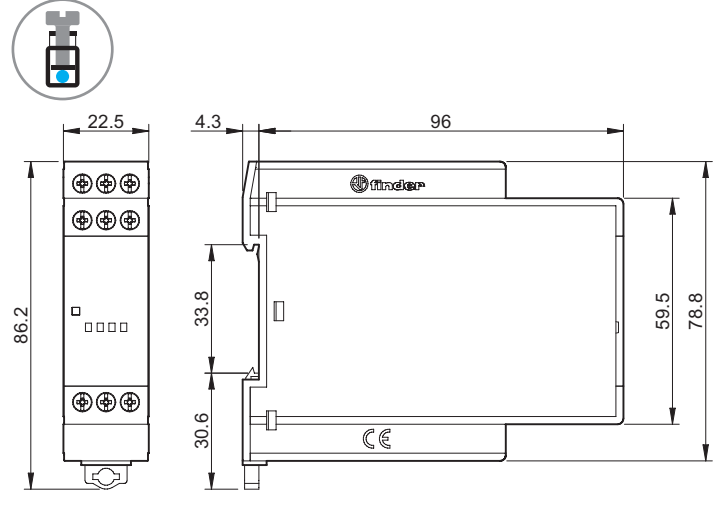

配件



020.01

用於面板安裝的轉接器，塑膠，17.5 mm寬

020.01

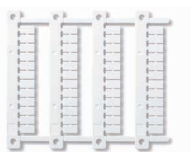
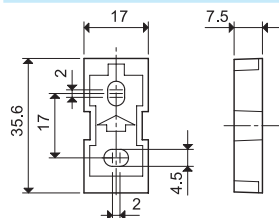

060.48

標籤頁（CEMBRE熱轉印表機），用於繼電器類型70.62（48個標籤），6 x 12 mm

060.48

