

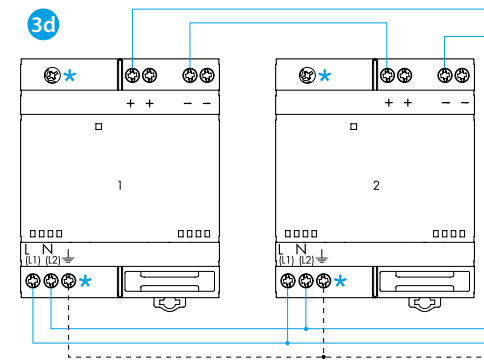

78

IN	78.xx.1.230.xxxx U _N (110...240)V AC (50/60 Hz) U _N 220 V DC
	78.36 U _{min} - U _{max} (100-265)V AC (88-100)V AC (I _{OUT} = 80% I _N) U _{min} - U _{max} (140-370)V DC
	78.5x/6x U _{min} - U _{max} (88-265)V AC U _{min} - U _{max} (140-370)V DC
OUT	78.36.1.230.2401 - [IN (230 V AC) / (-20...+40)°C] 1.7 A (max 8 A - 3 ms) 24 V DC, 40 W - [IN (100...265)V AC - (140...370)V DC / (+50)°C] 1.5 A (max 8 A - 3 ms) 24 V DC, 36 W
	78.5x.1.230.1203 - [IN (230 V AC) / (-20...+40)°C] 4.6 A (max 12 A - 3 ms) 12 V DC, 55 W - [IN (100...265)V AC - (140...370)V DC / (+50)°C] 4.2 A (max 12 A - 3 ms) 12 V DC, 50 W
	78.6x.1.230.2403 - [IN (230 V AC) / (-20...+40)°C] 2.8 A (max 10 A - 3 ms) 24 V DC, 68 W (78.60) 2.6 A (max 8 A - 3 ms) 24 V DC, 68 W (78.61) - [IN (100...265)V AC - (140...370)V DC / (+50)°C] 2.5 A (max 10 A - 3 ms) 24 V DC, 60 W (78.60) 2.5 A (max 8 A - 3 ms) 24 V DC, 60 W (78.61)
	(-20...+70)°C
IP20	

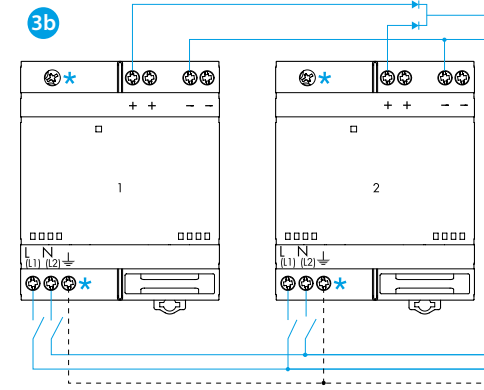
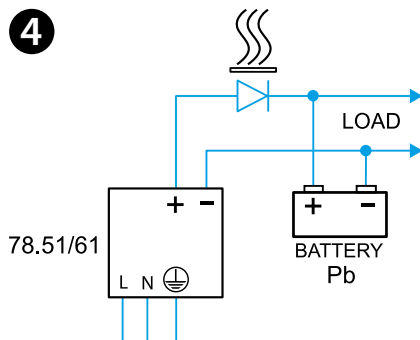
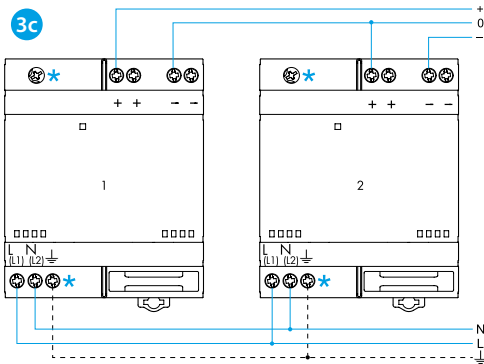
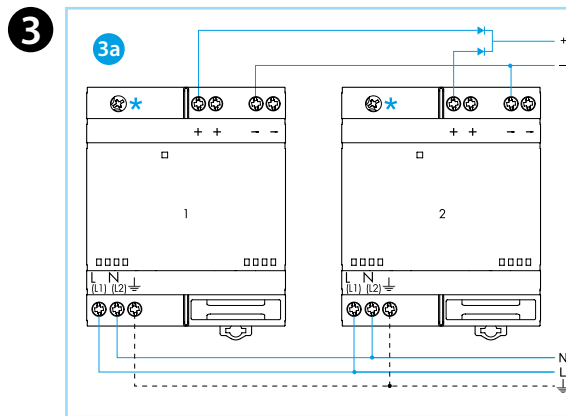
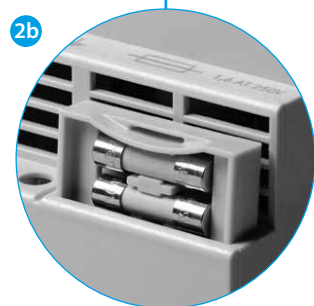
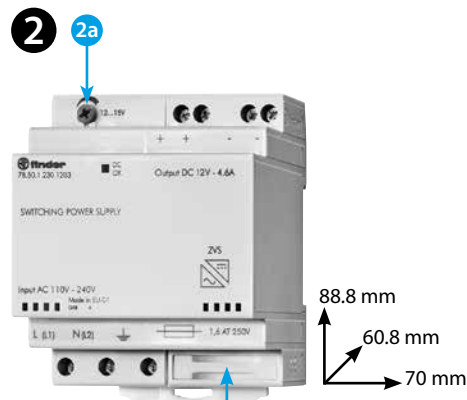
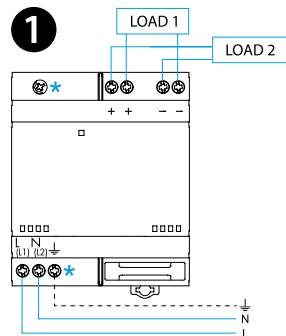
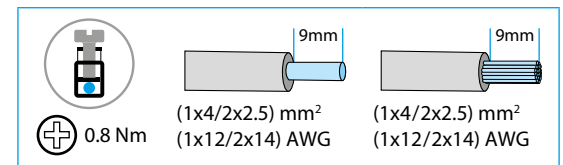

5

78	U	LED
OK	✓	
Sh	✓	
ThL	✓	OFF

MAGYAR

KAPCSOLÓÜZEMŰ TÁPEGYSÉGEK

- BEKÖTÉSI VÁZLATOK**
* Nincs a 78.36-os típusnál
- 2a** Kimeneti feszültség szabályzója (78.5x/6x)
2b Bemeneti biztosítóaljzat (1 biztosítóbetét tartalék)
- 78.36: 1 A (lomha)
- 78.5x/6x: 1,6 A (lomha)
- BEKÖTÉSI PÉLDÁK**
3a Automatikus redundáns kapcsolás (I ≤ 2 x I_N) (78.51/61)
3b Kézi redundáns kapcsolás – párhuzamos kapcsolás a folyamatos üzem kézi biztosításához az egyik tápegység kiesésekor (I ≤ I_N)
3c Soros kapcsolás – mint szimmetrikus tápegység (+24/-24)
3d Feszültségnövelő soros kapcsolás
* Nincs a 78.36-os típusnál

FIGYELEM

- A kimeneti feszültség beállítását csatlakoztatott terhelés mellett végezzük el. Ha nincs terhelés csatlakoztatva, akkor a kimeneti feszültséget lassan állítsuk be (78.5x/6x típusok)
- 78.5x: V_{OUT} 12...15 DC
- 78.6x: V_{OUT} 24...28 DC
- 78.36: Hatásfok (@230 V AC) 86%
- 78.5x: Hatásfok (@230 V AC) 90%
- 78.6x: Hatásfok (@230 V AC) 91%

FOLD-BACK-ÜZEM (78.51/61)

Két kapcsolóüzemű tápegységnek a 3a ábra szerinti párhuzamos kapcsolásakor a következő teljesítményértékeket tudjuk elérni:
110 W / 9,2 A (2x78.51)
125 W / 5,2 A (2x78.61)

Kiseb túlterhelés esetén a fold-back-kapcsolás csökkenti a kimeneti feszültséget, anélkül, hogy a kimeneti áram csökkenne. Ha a túlterhelés már megszűnt, akkor a tápegység normál üzemben működik tovább.

A fold-back-üzemmód lehetővé teszi, hogy a 78.51/61-es tápegységeket (7...24) Ah kapacitású ólomakkumulátorok töltésére használjuk. Azt javasoljuk, hogy a tápegység + kimenete (csatlakoztatva a dióda anódra) és az akkumulátor + pólusa (csatlakoztatva a dióda katódra) közé kössünk sorba egy diódát – ha azt az akkumulátorba már nem építették be.

- LED**
U AC/DC bemeneti tápfeszültség
Sh zárlat
ThL max. megengedett környezeti hőmérséklet

