

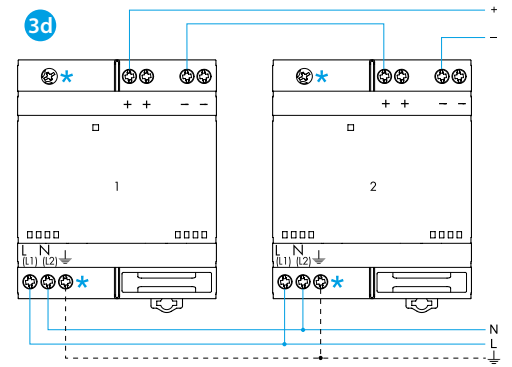

78

IN	78.xx.1.230.xxxx U _N (110...240)V AC (50/60 Hz) U _N 220 V DC
	78.36 U _{min} - U _{max} (100-265)V AC (88-100)V AC (I _{OUT} = 80% I _N) U _{min} - U _{max} (140-370)V DC
	78.5x/6x U _{min} - U _{max} (88-265)V AC U _{min} - U _{max} (140-370)V DC
OUT	78.36.1.230.2401 - [IN (230 V AC) / (-20...+40)°C] 1.7 A (max 8 A - 3 ms) 24 V DC, 40 W - [IN (100...265)V AC - (140...370)V DC / (+50)°C] 1.5 A (max 8 A - 3 ms) 24 V DC, 36 W
	78.5x.1.230.1203 - [IN (230 V AC) / (-20...+40)°C] 4.6 A (max 12 A - 3 ms) 12 V DC, 55 W - [IN (100...265)V AC - (140...370)V DC / (+50)°C] 4.2 A (max 12 A - 3 ms) 12 V DC, 50 W
	78.6x.1.230.2403 - [IN (230 V AC) / (-20...+40)°C] 2.8 A (max 10 A - 3 ms) 24 V DC, 68 W (78.60) 2.6 A (max 8 A - 3 ms) 24 V DC, 68 W (78.61) - [IN (100...265)V AC - (140...370)V DC / (+50)°C] 2.5 A (max 10 A - 3 ms) 24 V DC, 60 W (78.60) 2.5 A (max 8 A - 3 ms) 24 V DC, 60 W (78.61)
	(-20...+70)°C
IP20	

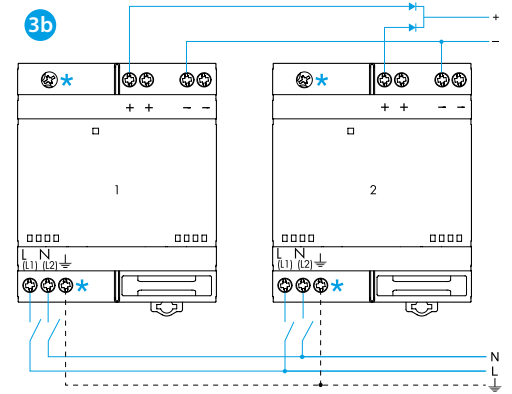
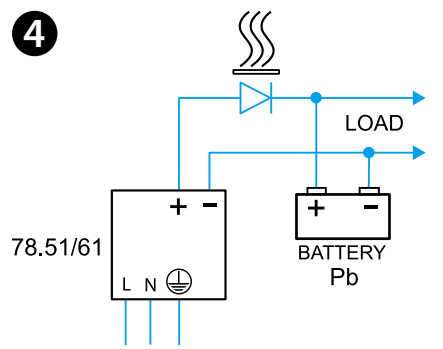
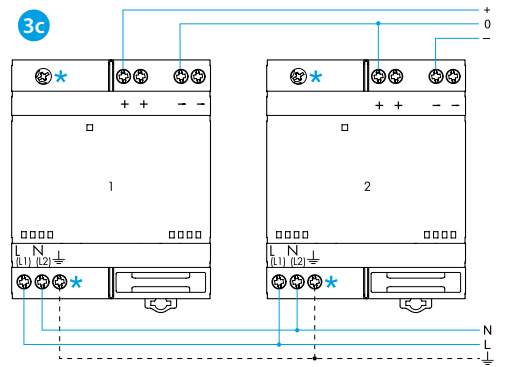
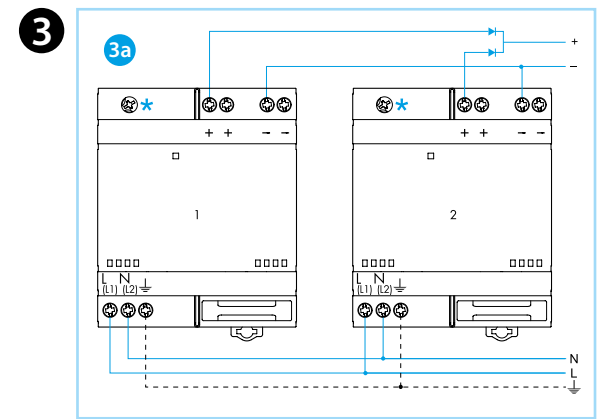
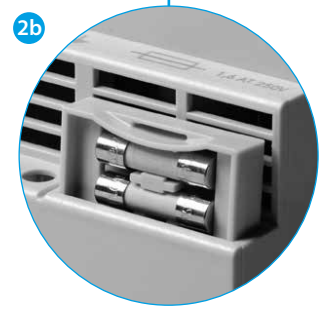
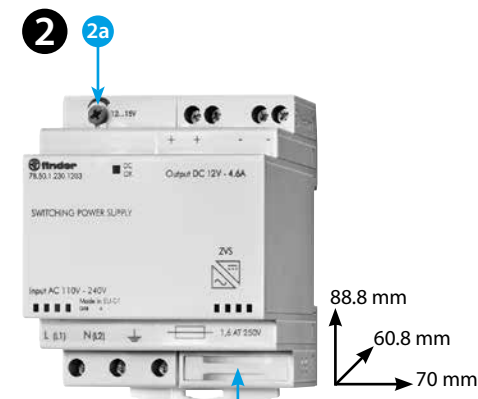
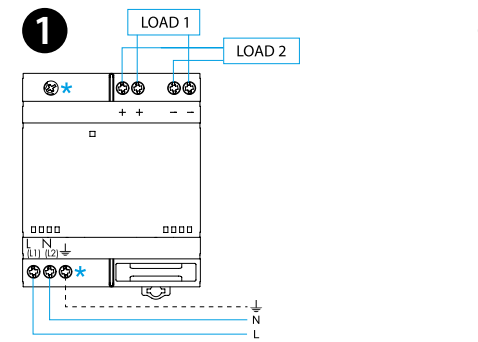
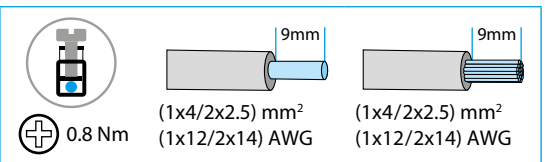

78	U	LED
OK	✓	
Sh	✓	
ThL	✓	OFF

NEDERLANDS

SCHAKELENDE VOEDINGEN

- AANSLUITSCHEMA**
* niet voor 78.36
- 2a** Regelknop uitgangsspanning (78.5x/6x)
2b Zekeringhouder (interne zekering plus reserve)
- 78.36: 1 A - T zekering
- 78.5x/6x: 1,6 A - T zekering
- AANSLUITVOORBEELDEN**
3a Automatische redundantie (I: ≤ 2 x I_N) (78.51/61)
3b Handmatige redundantie (I: ≤ I_N)
3c Serieschakeling - als symmetrische voeding (+24/-24)
3d Serieschakeling - voor spanningsverhoging
* niet voor 78.36

OPMERKING

- De afregeling van de uitgangsspanning gebeurt bij voorkeur met aangesloten belasting; bij niet aangesloten belasting dient spanning langzaam te worden afgeregeld (78.5x/6x)
- 78.5x: V_{OUT} 12...15 DC
- 78.6x: V_{OUT} 24...28 DC
- 78.36: rendement (@230 V AC) 86%
- 78.5x: rendement (@230 V AC) 90%
- 78.6x: rendement (@230 V AC) 91%

Fold-back modus (78.5x/6x)

Indien aangesloten als aansluitvoorbeeld 3a, kunnen de twee parallel aangesloten voedingen een vermogen leveren tot:
110 W / 9,2 A (2x78.51)
125 W / 5,2 A (2x78.61)
In geval van een overbelasting zorgt de Fold-Back-schakeling ervoor dat de nominale spanning vermindert zonder dat de uitgangsstroom minder wordt. De normale werking treedt weer op als de overbelasting wordt weggelaten.
De fold-back-mode maakt het mogelijk dat de serie 78.51/78.61 als lader voor in het 4 (7...24) Ah batterijen gebruikt kan worden. Hierbij wordt een diode in serie tussen de + uitgang en de + ingang van een batterij aanbevolen (indien dit niet in de batterij aanwezig is).

- LED**
U AC/DC voeding
Sh Kortsluiting
ThL Max. toegestane bedrijfstemperatuur

