

1 رسم التوصيلات

2 أوصاف المنتج

- 2a حرارة T (درجة مئوية) - مدى الحرارة القابلة للبرمجة +10...60 درجة مئوية
 - تخلفية التدخل (حرارة) ± 3 درجات مئوية
 - 2b الرطوبة (%) الرطوبة النسبية - مدى الرطوبة القابلة للبرمجة +50...90%
 - تخلفية التدخل (الرطوبة) ± 5%
 - العمل مع رطوبة لغاية 90%
 - 2c وظائف: HT - TH - HM - HL
- ملاحظة
ليد: ON عندما يكون الاتصال 14-13 مقفل

3 العمل

- HT أو $T_{amb} > T_{set}$ أو $RH > RH_{set}$
- الاتصال (13-14) يقفل في حال كون الرطوبة في البيئة (الرطوبة النسبية) تزيد عن الرطوبة المبرمجة (RHset) أو في حال كون درجة حرارة البيئة (T_{amb}) تزيد عن درجة الحرارة المبرمجة (Tset)
- TH أو $RH > RH_{set}$ أو $T_{amb} < T_{set}$
- الاتصال (13-14) يقفل في حال كون الرطوبة في البيئة (الرطوبة النسبية) تزيد عن الرطوبة المبرمجة (RHset) أو في حال كون درجة حرارة البيئة (T_{amb}) أقل من درجة الحرارة المبرمجة (Tset)
- HM أو $RH > RH_{set}$
- الاتصال (13-14) يقفل في حال كون الرطوبة في البيئة (الرطوبة النسبية) تزيد عن الرطوبة المبرمجة (RHset)
- HL أو $RH < RH_{set}$
- الاتصال (13-14) يقفل في حال كون الرطوبة في البيئة (الرطوبة النسبية) تقل عن الرطوبة المبرمجة (RHset)

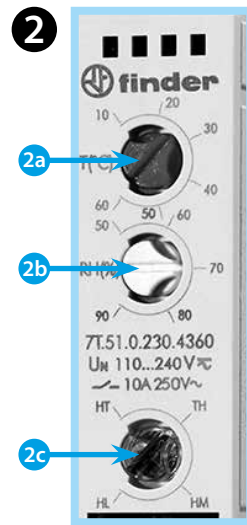
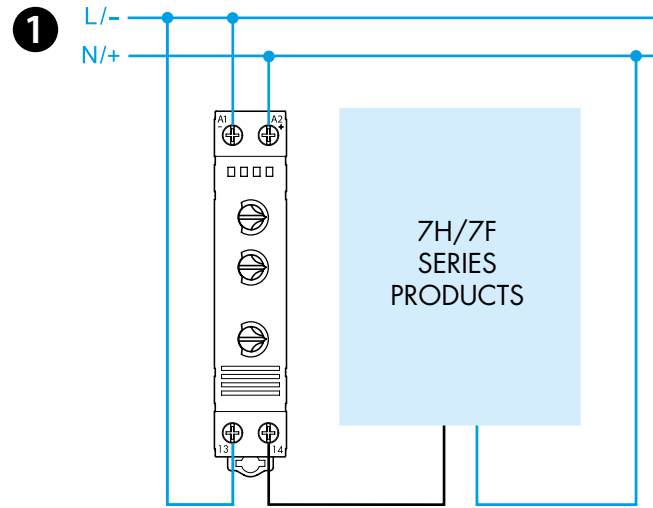

3

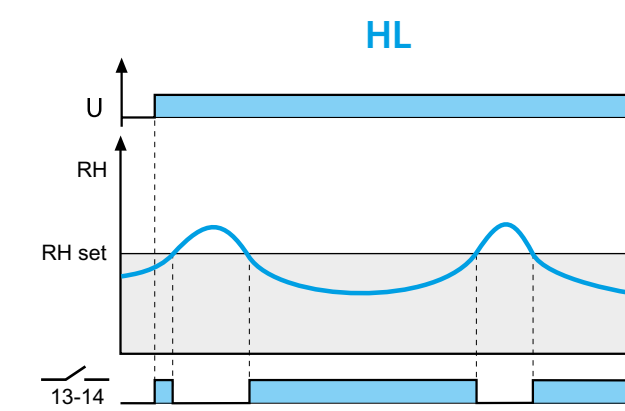
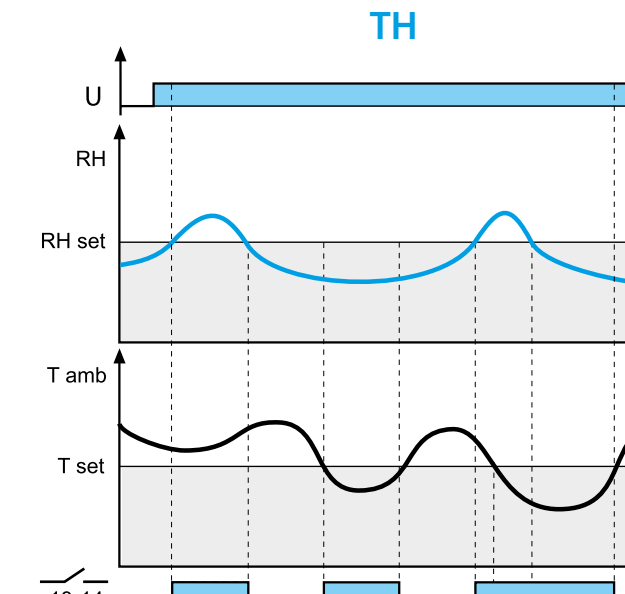
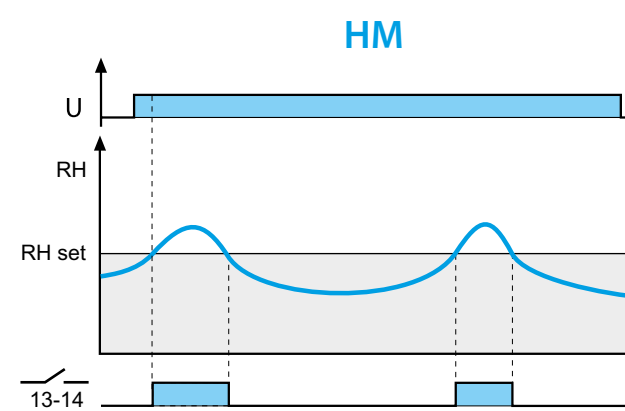
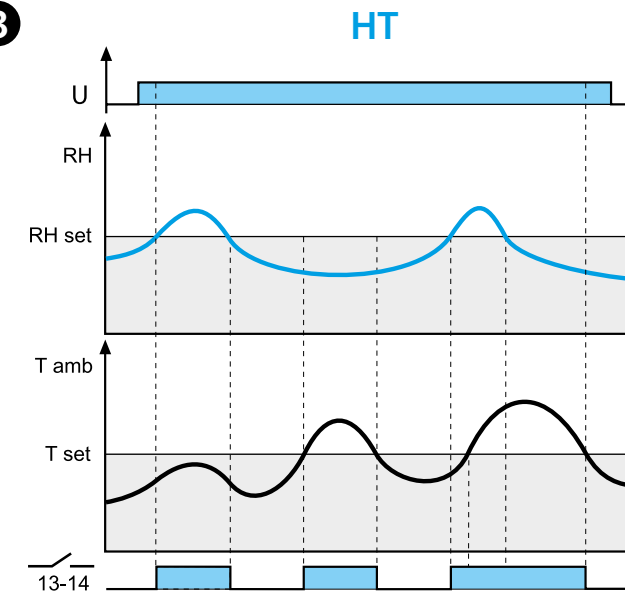

| | |
|------|--|
| | 7T.51.0.230.4360 U _N 110...240 V AC (50/60 Hz) / DC U _{min} 88 V AC/DC U _{max} 264 V AC/DC P 1.8 VA (50 Hz) / 0.44 W |
| | 1 NO (SPST-NO) 10 A 250 V AC AC1 2500 VA AC15 (230 V AC) 250 VA |
| | DC1: 30/110/220 V (1/0.3/0.15) A 1.1 kW |
| | (-20...+60)°C |
| IP20 | |

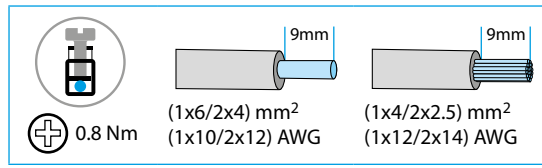
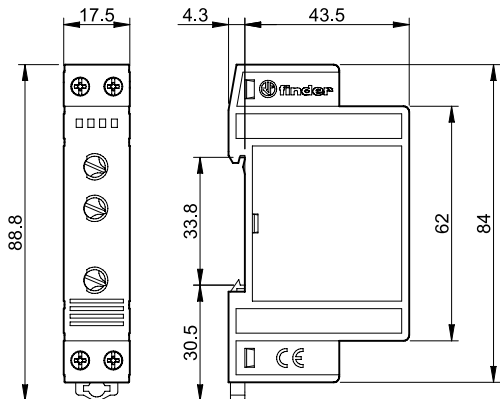

7T.51