

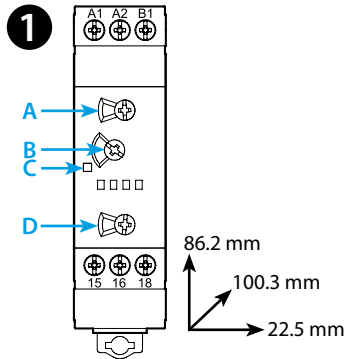

83.01

83.01.0.240.0000	
	U_N (24...240)V AC (50/60 Hz) / DC U_{min} 16.8 V AC / DC U_{max} 265 V AC / DC $P < 1.5 VA / < 2 W$
	1 CO (SPDT) 16 A 250 V AC
	AC1 4000 VA AC15 (230 V AC) 750 VA (M) (230 V AC) 0.5 kW DC1 (30/110/220)V (16/0.3/0.12)A
	(-20...+60)°C
IP20	



LED	U_N		
	-	15 - 18	15 - 16
	✓	15 - 18	15 - 16
	✓		15 - 16
	✓	15 - 16	15 - 18

- 2**
- 0.05...1s
 - 0.5...10s
 - 0.05...1min
 - 0.5...10min
 - 0.05...1h
 - 0.5...10h
 - 0.05...1d
 - 0.5...10d

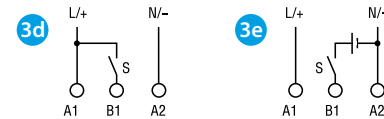
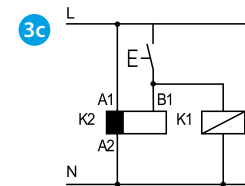
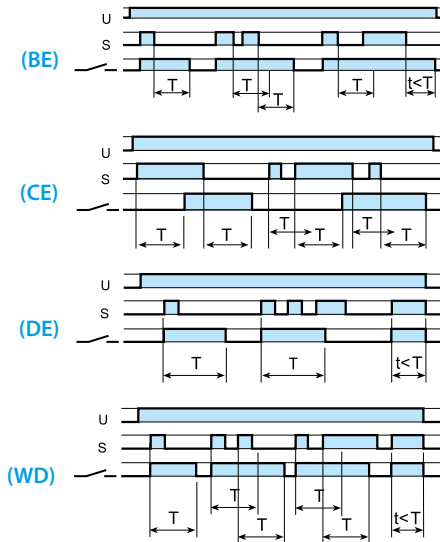
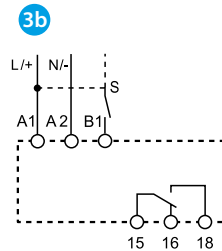
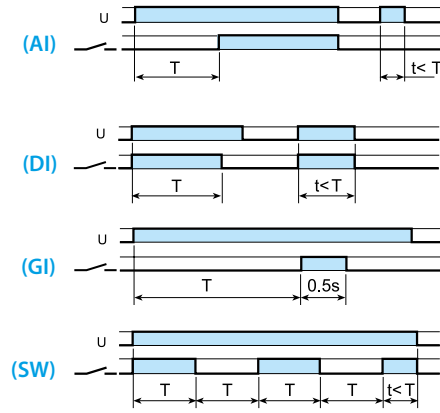
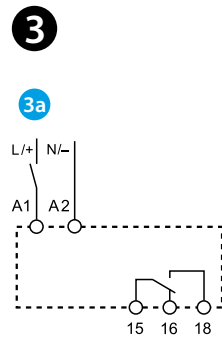

NEDERLANDS

83.01
TIJDRELAIS

1 FRONTAANZICHT

- A Tijdbereik-keuzeschakelaar
- B Tijdstelling
- C LED
- D Functiekeuzeschakelaar

2 TIJDBEREIKEN

3 AANSLUITSCHEMA / FUNCTIES (OPMERKING: functie voor het inschakelen van de voedingsspanning instellen)

3a Functies zonder externe START

Aansturing via startcontact in de voedingsleiding naar A1

AI Vertraagd-opkomend

DI Inschakel-wissend

GI Impulsgever

SW Knipperfunctie, impuls-beginnend

3b Functies met externe START

Aansturing via startcontact in de stuurleiding naar B1

BE Vertraagd-afvallend

CE Inschakel-en afvalvertragend

DE Inschakel-wissend (impulsvormer)

WD Watchdog

3c Het is toegestaan parallel aan B1 een andere belasting zoals een relais of tijdrelais aan te sturen

3d Volgens EN 60204-1 dient bij AC de L en bij DC de + op A1 respectievelijk B1 te worden aangesloten

3e De aansturing via B1 is ook met een andere spanning dan de voedingsspanning mogelijk.

Bijvoorbeeld: op A1-A2 = 230 V AC, op B1-A2 = 24 V DC

OVERIGE GEGEVENS

Minimale impulsduur: 50 ms

Hersteltijd: 200 ms

Voor 35 mm railmontage (EN 60715)

BEDRIJFSVOORWAARDEN

In overeenstemming met de EMC-richtlijn 2014/30/EC hebben de tijdrelais een bepaalde immuniteit tegen uitgestraalde en leidinggevoerde storingen die hoger is dan de eisen volgens EN 61812-1 voorschrijf. Onafhankelijk hiervan kunnen transformatoren, motoren, magneetschakelaars en sterkstroomvoerende leidingen storingen afgeven die de elektronica van de tijdrelais verstoren. Op grond hiervan dienen de leidingen op aansluitingen A1 en A2 zo kort mogelijk te worden gehouden. Indien nodig kan op A1 en A2 van het tijdrelais een RC-combinatie, varistor of overspanningsbeveiliging worden aangesloten.