

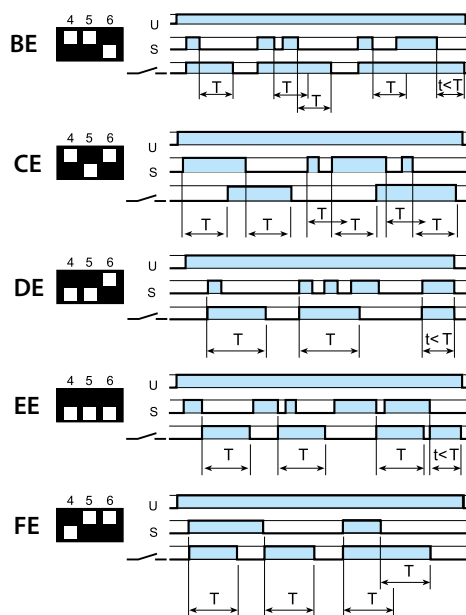

86.00

86.00.0.240.0000	
	U _N (12...240)V AC (50/60 Hz) / DC U _{min} 10.2 V AC/DC U _{max} 265 V AC/DC P 1.2 W
	(-20...+50)°C
IP20	

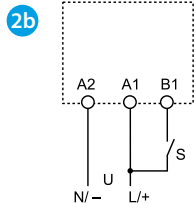
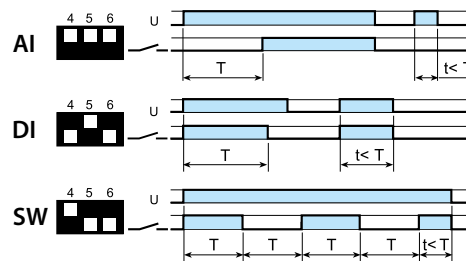
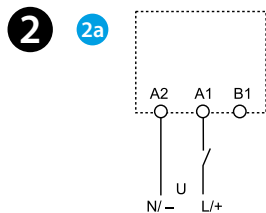
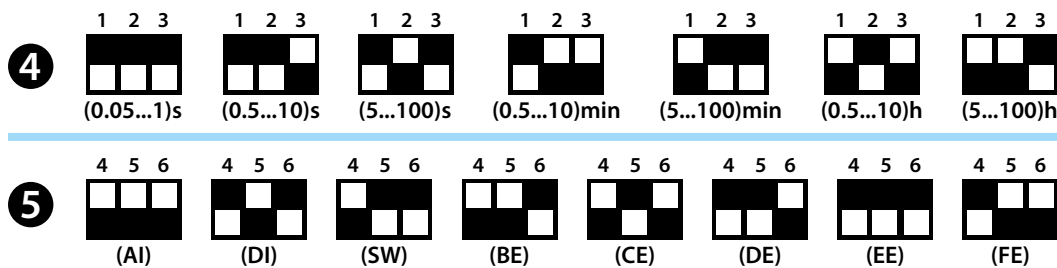
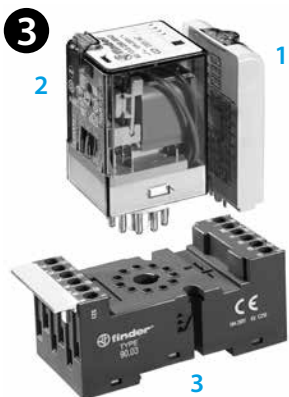
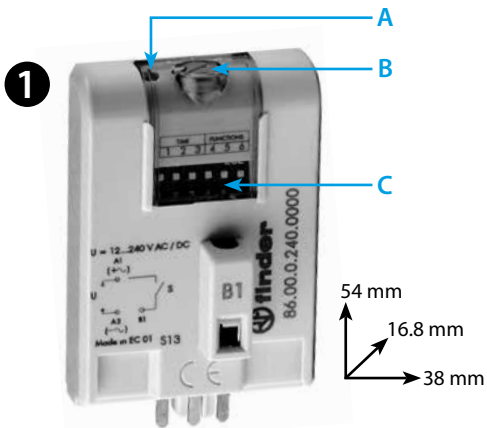

POLSKI

86.00

MODUŁ CZASOWY WIELOFUNKCYJNY I WIELONAPIĘCIOWY

- 1** PANEL PRZEDNI
- A LED
 - B Potencjometr do regulacji opóźnienia czasu
 - C Przełącznik: do wyboru skali czasu i funkcji

2 SCHEMAT POŁĄCZEŃ I FUNKCJE

2a Schemat połączeń bez sygnału START

- AI Opóźnione załączenie
- DI Załączacznie na nastawiony czas
- SW Praca cykliczna symetryczna rozpoczynająca się od załączenia

2b Schemat połączeń z sygnałem START

- BE Opóźnione rozłączenie
- CE Opóźnione załączenie i rozłączenie
- DE Opóźnione rozłączenie (od dodatniego zbocza)
- EE Opóźnione rozłączenie (do ujemnego zbocza)
- FE Opóźnione rozłączenie - załączenie z syg. START

3 INSTALACJA (przykład)

- 1 Moduł czasowy
- 2 Przekaznik
- 3 Podstawa

	1	2	3
86.00	56.34	96.04	
86.00	60.12	90.02	
86.00	60.13	90.03	
86.00	62.32	92.03	
86.00	62.33	92.03	

- 4** Przełącznik „CZAS”
- 5** Przełącznik „FUNKCJE”